

# PRESIDIUM<sup>®</sup>

Electronic Gem Gauge | PEGG

USER HANDBOOK

# Language Contents

---

1. English Language	pg. 03
2. Chinese Language	pg. 15
3. French Language	pg. 26
4. German Language	pg. 38
5. Italian Language	pg. 50
6. Russian Language	pg. 62
7. Spanish Language	pg. 74

# Contents

(English Version)

---

I. Disclaimers, Exclusions and Limitations of Liability	pg. 04
II. About this book	pg. 05
III. About your Presidium Electronic Gem Gauge	pg. 06
IV. IMPORTANT NOTICE	pg. 08
1. GETTING STARTED with your Presidium Electronic Gem Gauge	pg. 10
2. PERFORMING A TEST with your Presidium Electronic Gem Gauge	pg. 11
3. TAKING CARE of your Presidium Electronic Gem Gauge	pg. 14

## **I. Disclaimer, Exclusion and Limitations of Liability**

---

PLEASE READ AND NOTE PRESIDIUM WARRANTY TERMS AND CONDITIONS as stated in the warranty card. Presidium warranty for its testers are subject to proper use by its users in accordance with all the terms and conditions as stated in the relevant user handbook and shall cover only manufacturing defects.

Due to continuous product improvement, Presidium reserves the right to revise all documents including the right to make changes to the handbook without notice and without obligation to notify any person of such revisions or changes. Users are advised to check Presidium's website <http://www.presidium.com.sg/> from time to time.

Presidium shall not be responsible for any damage or loss resulting from the use of this gauge or handbook, and under no circumstances shall Presidium, its manufacturer or any of its subsidiaries, licensors, distributors, resellers, servants and/or agents be liable for any direct or indirect damages, resulting from the use of this gauge.

TO THE MAXIMUM EXTENT PERMITTED BY APPLICABLE LAW, under no circumstances shall Presidium, its manufacturer or any of its subsidiaries, licensors, distributors, resellers, servants and/or agents be responsible for any special, incidental, consequential or indirect damages howsoever caused.

The gauge or Presidium Electronic Gem Gauge (PEGG) referred to in this handbook is provided and/or sold on an "as is" basis. Except as required by applicable law, no warranties of any kind, either expressed or implied, including, but not limited to, the implied warranties of merchantability and fitness for a particular purpose.

## II. About this book

---

Thank you for purchasing the Presidium Electronic Gem Gauge (“PEGG” or “gauge”).

This handbook is designed to help you set up your gauge and describes all you need to know about how to use your gauge accurately and take care of it in line with its requirements. Please read these instructions carefully and keep them handy for future reference.

This book also contains the terms and conditions in relation to the use of the gauge including the **Disclaimer, Exclusion and Limitation of Liability clauses stated above in Section I.**

### **III. About your Presidium Electronic Gem Gauge**

---

The Presidium Electronic Gem Gauge utilizes capacitance measurement in which the capacitance IC output the change in capacitance of two sliding plates into binary values and finally being converted by equations in microprocessor into dimension (in millimeters) and weight (in carat).

#### **The Presidium Electronic Gem Gauge features the following:**

- Measures from 0.0 to 25.0mm
- Accuracy: 0.01mm / Tolerance: 0.02mm
- Direct digital millimeter/carat readout
- Touch button zeroing that allows the convenience of resetting to zero at any measurement point
- Smooth slider mechanism
- Low power consumption
- Portable and lightweight
- Auto-magnetic power off when placed in carrying case

#### **Product specifications:**

- Measurement range: 0.00mm-25.00mm
- Accuracy: 0.01mm / Tolerance: 0.02mm
- Recommended battery: CR2032
- Battery lifespan: generally about 16 hours of continuous usage

#### **Included in your package:**

- Presidium Electronic Gemstone Gauge
- High setting jewelry attachment
- Presidium Gemstone Weight Estimation Table
- User handbook
- Warranty card
- Plastic carrying case

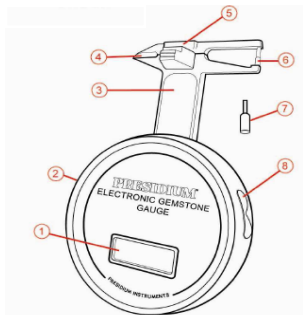

1	Display Window
2	Battery Compartment
3	Slider
4	Wedge-shaped Points
5	Fixed Rod
6	Protruding Probe
7	Jewelry Attachment
8	Zero Reset / ct/mm conversion Button

#### IV. IMPORTANT NOTICE

---

- Keep the gauge dry. Precipitation and all types of liquids or moisture can contain minerals that will corrode electronic circuits. If your gauge does get wet, remove the battery, and allow the gauge to dry completely before replacing it.
- Do not use, store or expose the gauge in dusty and dirty areas. Its moving parts and electronic components can be damaged.
- Do not use, store or expose the gauge in hot areas. High temperatures can damage or shorten the life of the gauge, damage batteries, and warp or melt certain plastics.
- Do not use, store or expose the gauge in cold areas. When the gauge returns to its normal temperature, moisture can form inside the gauge and damage electronic circuit boards.
- Do not attempt to open the gauge other than as instructed in this handbook.
- Do not drop, knock, or shake the gauge. Rough handling might break internal circuit boards and fine mechanics.
- Do not use harsh chemicals, cleaning solvents, or strong detergents to clean the gauge.



- Do not paint the gauge. Paint can clog the moving parts and prevent proper operation.

If your gauge is not working properly, kindly contact Presidium Customer Service at [service@presidium.com.sg](mailto:service@presidium.com.sg) or:

Presidium Instruments Pte Ltd  
Unit 7, 207 Henderson Road  
Singapore 159550  
Attn: Customer Service Executive

## 1. GETTING STARTED with your Presidium Electronic Gem Gauge

### Inserting the battery into your Presidium Electronic Gem Gauge

1. Pull the battery slider sideways outward using either fingernails or a screwdriver.
2. Place a CR 2032 3V battery with the (+) sign facing upward in the battery compartment and close by pushing the battery slider sideways inward (**Fig. 1.1**).
3. The use of alkaline batteries is preferred, as it should generally give approximately two and a half hours of continuous operation, while the use of ordinary batteries will give a shorter working life.

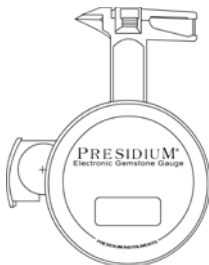

Fig. 1.1

### Battery information

Do not leave worn out batteries in the battery compartment as the batteries may corrode, leak or damage the gauge. Batteries should be removed when the instrument is expected to be stored for an extended period of time.

## 2. PERFORMING A TEST with your Presidium Electronic Gem Gauge

- The Presidium Electronic Gem Gauge should be held in the palm of either hand. Control the Slider with the thumb (**Fig 2.1**).



Fig. 2.1

- When measuring loose stones, pull the Slider (**Fig. 2.2**) and place the stone on the Slider platform. The base of the stone should be parallel to the platform to prevent it from moving.

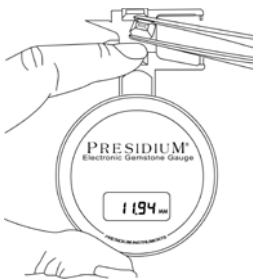

Fig. 2.2

- Slowly close the Slider. The reading will be displayed on the window immediately.
- Press MM/Ct (**Fig. 2.3**) to convert between dimension in millimeter or weight in carat.



Fig. 2.3

When measuring mounted stones, insert the jewelry attachment to the gauge (**Fig. 2.4**) and place the stone between the jewelry attachment and Slider anvil.



Fig. 2.4

- Slowly close the Slider (**Fig. 2.5**), the reading will be shown directly on the display window. Press MM/Ct (**Fig. 2.3**) to convert between dimension in millimeter or weight in carat.



Fig. 2.5

## Functions of your Presidium Electronic Gem Gauge

Use the Wedge Shape Points when measuring:

- Stones mounted in rubbed over settings
- Interiors of empty settings
- Ring size

Use the Projecting Probe when measuring:

- Depth of mounted stones
- Width and length of large, loose stones, especially fancy cuts

Use the Jewelry Attachment when measuring:

- Depth of stones in high settings
- Depths of stones in settings with small holes

Please reset to zero after attaching this accessory (Fig. 2.6).



Fig. 2.6

### **3. TAKING CARE of your Presidium Electronic Gem Gauge**

---

Do not leave worn out batteries in the battery compartment as the batteries may corrode, leak or damage the gauge. Batteries should be removed when the gauge is expected to be stored for an extended period of time.

Your gauge is a product of extensive design and craftsmanship and should be treated with care.

Thank you for taking time to go through the user handbook which will enable you to understand your recent purchase better.

Presidium also recommends that you register your warranty by sending the warranty registration card to us or registering online at <http://www.presidium.com.sg/>

# Presidium 电子宝石量规 (PEGG) 用户手册

# 目录

(Chinese Version)

---

I. 关于本手册	pg. 17
II. 关于 Presidium 电子宝石量规	pg. 18
III. 重要说明	pg. 20
1. 开始使用 Presidium 电子宝石量规	pg. 21
2. 在 Presidium 电子宝石量规上执行检测	pg. 22
3. 维护 Presidium 电子宝石量规	pg. 25



## I. 关于本手册

---

感谢您选购 Presidium 电子宝石量规（简称“PEGG”或“量规”）。

本手册旨在帮助您设置量规，并且将介绍关于如何正确地使用您的量规及按照要求对其进行护理的所有知识。请仔细阅读这些说明，将其放在方便之处以便将来参考。

## II. 关于 Presidium 电子宝石量规

Presidium 电子宝石量规采用电容测量法，该法用电容 IC 将两个滑动极板的电容变化以二进制数值输出，最后在微处理器中通过公式换算为尺寸（单位：毫米）和重量（单位：克拉）。

### Presidium 电子宝石量规的特点如下：

- 测量范围为 0.0 到 25.0mm
- 精度： 0.01mm / 公差： 0.02mm
- 直接读出毫米/克拉数
- 触摸按钮归零，方便在测量过程中随时复位至零点
- 平滑游标机构
- 电池消耗量很低
- 轻便易携
- 放在便携袋中时电磁式电源开关自动关闭

### 产品规格：

- 测量范围： 0.00mm-25.00mm
- 精度： 0.01mm / 公差： 0.02mm
- 建议使用电池： CR2032
- 电池寿命： 通常可连续使用约 16 小时

### 包装物品：

- Presidium 电子宝石量规
- 高镶托首饰夹具
- Presidium 宝石重量估算表
- 用户手册
- 质保卡
- 塑料便携袋

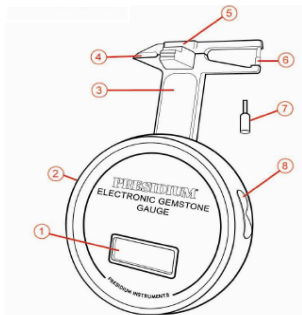

1	显示窗
2	电池匣
3	游标
4	楔形尖头
5	固定杆
6	探针
7	首饰夹具
8	复零 / 克拉/毫米换算按钮

### III. 重要说明

---

- 保持量规干燥。雨水以及任何形式的液体或湿气均可能含有对电子线路具有腐蚀性的矿物质。如果量规被打湿，请取出电池，让量规彻底晾干，如仍然故障 则需更换设备。
- 切勿在多灰尘和脏乱的环境中使用、存放或暴露量规。这有可能损坏其活动部件或电子元件。
- 切勿在高温环境中使用、存放或暴露量规。高温有可能损坏或缩短量规的寿命、损伤电池以及使某些塑料部件变形或熔化。
- 切勿在低温环境中使用、存放或暴露量规。当量规回到正常温度时可能在仪器内部形成湿气，从而对电子线路板造成损害。
- 切勿尝试通过未在本手册中说明的方法来打开量规。
- 切勿跌落、撞击或摇晃量规。粗暴地使用可能导致内部电路板和精密器械断裂。
- 切勿使用刺激性化学物质、清洁溶剂或强力洗涤剂来清洗量规。
- 切勿给量规上漆。油漆可能会阻塞活动部件，影响其正常工作。

如果量规无法正常工作，请通过以下方式联系 Presidium 客户服务部门 - 电子邮件：[service@presidium.com.sg](mailto:service@presidium.com.sg) 或者寄信至：

Presidium Instruments Pte Ltd  
Unit 7, 207 Henderson Road  
Singapore 159550  
Attn: Customer Service Executive

## 1. 开始使用 Presidium 电子宝石量规

### 在 Presidium 电子宝石量规中装入电池

1. 使用指甲或螺丝刀将电池滑架侧缘向外拉出。
2. 将 CR 2032 3V 电池 (+) 记号朝上放入电池匣，然后将电池滑架侧缘推入以关闭电池匣（图 1.1）。
3. 推荐使用碱性电池，因为它一般可以保证约 2.5 个小时的持续工作时间，使用普通电池的话其工作时间较短。



图 1.1

### 电池信息

切勿将用完的电池留在电池匣内，因为电池电解液可能出现泄露，从而腐蚀或损坏量规。如果预计要将仪器存放较长时间，应取出电池。

## 2. 在 Presidium 电子宝石量规上执行检测

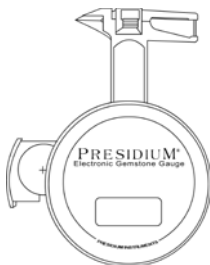
- 应该用任一手的手掌握持 Presidium 电子宝石量规。用拇指操作游标。（图 2.1）



图 2.1

- 测量裸石时，应拨动游标（图 2.2），将宝石放在游标平台上。宝石的底面应该与平台平行，以防宝石移动。



图 2.2

- 慢慢合上游标。 读数将立即显示在窗口上。
- 按 MM/Ct (图 2.3) 可在以毫米为单位的尺寸和以克拉为单位的重量之间转换。

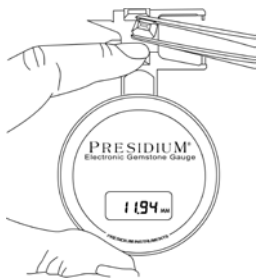

图 2.3

测量已镶嵌的宝石时，请将首饰夹具插在量规上 (图 2.4)，然后将宝石夹在首饰夹具和游标测量头之间。



图 2.4

- 慢慢合上游标 (图 2.5)，读数将直接显示在显示窗口上。按 MM/Ct (图 2.3) 可在以毫米为单位的尺寸和以克拉为单位的重量之间转换。



图 2.5

## Presidium 电子宝石量规的功能

测量以下对象时请使用楔形尖头：

- 采用折边镶法镶嵌的宝石
- 空镶托的内部
- 可测量的戒围

测量以下对象时请使用探针：

- 已镶嵌宝石的高度
- 大型裸石（尤其是花式切割宝石）的宽度和长度

测量以下对象时请使用首饰夹具：

- 宝石在高镶托中的高度
- 宝石在有小孔的镶托中的高度

连接此附件后，请复位归零（图 2.6）。



图 2.6



### 3. 维护 Presidium 电子宝石量规

切勿将用完的电池留在电池匣内，因为电池电解液可能出现泄露，从而腐蚀或损坏量规。如果预计要将量规存放较长时间，应取出电池。

您的量规融合了大量的设计与工艺，因此应小心使用。

感谢您抽出时间阅读本用户手册，它会让您更好地了解您新购买的产品。

Presidium 还建议您完成质保注册流程，可以通过将质保注册卡寄送给我们，也可以通过 <http://www.presidium.com.sg/> 在线注册。

**Manuel de l'utilisateur  
pour Presidium Electronic  
Gem Gauge (PEGG)**

# Table des matières

(French Version)

---

I. A propos de ce manuel	pg. 28
II. A propos de votre jauge Presidium Electronic Gem Gauge	pg. 29
III. AVIS IMPORTANT	pg. 31
1. PREMIERE UTILISATION de votre jauge Presidium Electronic Dial Gauge	pg. 33
2. REALISER UN TEST sur votre Presidium Dial Gauge	pg. 34
3. PRENDRE SOIN de votre jauge Presidium Electronic Gem Gauge	pg. 37

## I. A propos de ce manuel

---

Nous vous remercions d'avoir acheté la jauge Presidium Gem Computer Gauge ("PECG" ou "jauge").

Ce manuel est conçu pour vous aider à configurer votre jauge et décrit tout ce que vous devez savoir sur la façon d'utiliser votre jauge de façon précise et de prendre soin d'elle en conformité avec le maniement requis. Veuillez lire ces instructions attentivement et les conserver pour toute référence future.

## **II. A propos de votre jauge Presidium Electronic Gem Gauge**

La jauge Presidium Gem Computer Gauge utilise la mesure de capacité dans laquelle le CI capacitif produit le changement capacitif de deux plaques coulissantes en valeurs binaires et est finalement converti par les équations du microprocesseur en dimensions (en millimètres) et en poids (carats).

### **La jauge Presidium Dial Gauge dispose des particularités suivantes :**

- Mesure à partir de 0.0 jusqu'à 23.00 mm
- Précision : 0.01mm / Tolérance : 100.00 ct/20.000 g
- Lecture digitale directe en millimètres et carats
- Touche de remise à zéro qui facilite la remise à zéro à n'importe quel moment
- Mécanisme escamotable sans heurts
- Faible consommation de piles
- Portable et léger
- Extinction auto-magnétique dans l'étui de transport

### **Caractéristiques du produit :**

- Étendue de mesures : 0.00mm-25.00mm
- Précision : 0.01mm / Tolérance : 100.00 ct/20.000 g
- Piles recommandées : CR2032
- Durée des piles : environ 16 heures d'utilisation continue

### **Inclus dans votre emballage :**

- Presidium Electronic Gemstone Gauge
- Accessoire pour sertissage en hauteur
- Presidium Gemstone Weight Estimation Table
- Manuel de l'utilisateur
- Carte de garantie
- Étui de transport en plastique

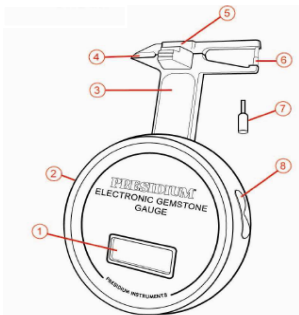

1	Écran d'affichage
2	Logement des piles
3	Coulisse
4	Pointes en coins
5	Partie fixe
6	Sonde en saillie
7	Accessoire joaillerie
8	Remise à zéro/ct/bouton de conversion en mm

### III. AVIS IMPORTANT

---

- La jauge doit être protégée de l'humidité. Les précipitations et tous les types de liquides ou d'humidité peuvent contenir des minéraux susceptibles de détériorer les circuits électroniques. Si votre testeur est humide, retirez les piles et laissez l'appareil sécher complètement avant de le remettre en place.
- Ne pas utiliser, ranger ou laisser la jauge dans des endroits poussiéreux et sales. Ses pièces et ses composants électroniques peuvent être endommagés.
- Ne pas utiliser, ranger ou exposer la jauge dans des endroits très chauds. Des températures élevées peuvent endommager ou réduire la vie du testeur, endommager les piles et déformer ou faire fondre certains plastiques.
- Ne pas utiliser, ranger ou exposer la jauge dans des endroits froids. Lorsque la jauge reprend sa température normale, de l'humidité risque de se former à l'intérieur du testeur et d'endommager les circuits électroniques.
- Ne tentez pas d'ouvrir la jauge autrement que de la façon indiquée dans ce manuel.
- Vous ne devez ni laisser tomber, ni cogner, ni secouer la jauge. Une manipulation brutale pourrait endommager les circuits internes et les petites pièces mécaniques.
- Ne pas utiliser de produits chimiques décapants, de solvants de nettoyage ou de détergents puissants pour nettoyer la jauge.

- Ne pas peindre la jauge. La peinture peut bloquer les pièces mobiles et empêcher le bon fonctionnement du testeur.

Si votre jauge ne fonctionne pas correctement, veuillez contacter le service clientèle de Presidium [service@presidium.com.sg](mailto:service@presidium.com.sg) ou :

Presidium Instruments Pte Ltd  
Unit 7, 207 Henderson Road  
Singapore 159550  
Attn: Customer Service Executive



## 1. PREMIERE UTILISATION de votre jauge Presidium Electronic Dial Gauge

### Insérer une pile dans votre jauge Presidium Electronic Gem Gauge

1. Faites sortir le logement des piles escamotable situé sur le côté en utilisant soit un tournevis soit vos ongles.
2. Placez un pile CR 2032 3V avec le signe (+) vers le haut dans le logement prévu et refermez-le en poussant le logement sur le côté vers l'intérieur (**Fig.1.1**).
3. Il est préférable d'utiliser des piles alcalines, puisque cela assure généralement deux heures et demie de fonctionnement continu, alors que l'utilisation de piles ordinaires en raccourcira la durée.

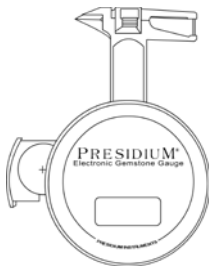

Fig. 1.1

### Informations sur les piles

Ne laissez pas de piles usagées dans le logement à piles car les piles peuvent se corroder, fuir ou endommager la jauge. Les piles devraient être enlevées lorsque l'instrument va être rangé et inutilisé pendant une longue période.

## 2. REALISER UN TEST sur votre Presidium Electronic Gem Gauge

- La jauge Presidium Electronic Gem Gauge devrait être tenue dans la paume d'une main. Contrôlez la coulisse avec le pouce (**Fig 2.1**).



Fig. 2.1

- Quand vous mesurez des pierres non montées, tirez la coulisse (**Fig. 2.2**) et placez la pierre sur la plate-forme de la coulisse. La base de la pierre devrait être parallèle à la plate-forme pour l'empêcher de bouger.

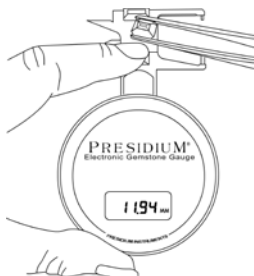

Fig. 2.2

- Fermer doucement la coulisse. Le résultat s'affichera immédiatement.
- Pressez MM/Ct (**Fig. 2.3**) pour convertir la dimension en millimètres ou le poids en carat.



Fig. 2.3

Lorsque vous mesurez des pierres serties, insérer l'accessoire de joaillerie sur la jauge (**Fig. 2.4**) et placez la pierre entre l'accessoire de joaillerie et l'enclume coulissante.



Fig. 2.4

- Fermer doucement la coulisse (**Fig. 2.5**), le résultat sera affiché directement sur le cadran. Appuyez sur MM/Ct (**Fig. 2.3**) pour convertir la dimension en millimètres ou le poids en carat.



Fig. 2.5

## Fonctions de votre jauge Presidium Electronic Gem Gauge

Utiliser les pointes en forme de coins pour les mesures :

- Pierres montées sur des sertissages polis
- Intérieurs de sertissages vides
- Taille de la bague si elle est mesurable

Utilisez la sonde en saillie lors des mesures :

- Profondeur des pierres montées
- Largeur et longueur de grosses pierres non montées surtout si elles présentent des tailles fantaisistes

Utilisez l'accessoire de joaillerie lors des mesures :

- Profondeur des pierres à sertir en hauteur
- Profondeur des pierres serties avec de petits trous

Veillez remettre à zéro après avoir attaché cet accessoire (Fig. 2.6).

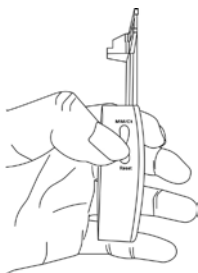

Fig. 2.6

### **3. PRENDRE SOIN de votre jauge Presidium Electronic Gem Gauge**

---

Ne laissez pas de piles usagées dans le logement à piles car elles peuvent se corroder, fuir ou endommager la jauge. Les piles devraient être enlevées lorsque la jauge va être rangée pendant une longue période.

Votre jauge est un produit dû à une conception et une technologie avancées et il doit être manipulé avec précaution.

Merci d'avoir pris le temps de parcourir le manuel d'utilisation qui vous permettra de mieux comprendre votre récent achat.

Presidium recommande également de faire enregistrer votre garantie en nous envoyant la carte de garantie ou en l'enregistrant en ligne ici : <http://www.presidium.com.sg/>

# **Benutzeranleitung für Presidium Electronic Gem Gauge (PEGG)**

# Inhalt

(German Version)

---

I. Über diese Anleitung	pg. 40
II. Informationen zu Ihrem Presidium Electronic Gem Gauge	pg. 41
III. WICHTIGER HINWEIS	pg. 43
1. ERSTE SCHRITTE mit dem Presidium Electronic Gem Gauge	pg. 45
2. DURCHFÜHREN EINER MESSUNG mit dem Presidium Electronic Gem Gauge	pg. 46
3. WARTUNG UND PFLEGE des Presidium Electronic Gem Gauge	pg. 49

## **I. Über diese Anleitung**

---

Vielen Dank, dass Sie sich für das Presidium Electronic Gem Gauge ("PEGG" oder "Messgerät") entschieden haben.

Diese Anleitung soll Ihnen die Inbetriebnahme Ihrer Messuhr erleichtern und enthält alle erforderlichen Informationen zur korrekten Nutzung der Messuhr und der sachgerechten Pflege. Bitte lesen Sie diese Anleitung sorgfältig und bewahren Sie sie für einen späteren Gebrauch an einem sicheren Ort auf.



## **II. Informationen zu Ihrem Presidium Electronic Gem Gauge**

---

Das Presidium Electronic Gem Gauge verwendet eine kapazitive Messtechnik zur Längenbestimmung, bei der Kapazitätsänderungen zwischen zwei verschiebbaren Platten zunächst in digitale Werte und dann über Formeln von einem Mikroprozessor in Millimeter und Karatgewicht umgewandelt werden.

### **Der Presidium Electronic Gem Gauge hat folgende technische Merkmale:**

- Messungen von 0.0 bis 25.0mm
- Genauigkeit: 0.01 mm / Toleranz: 0.02 mm
- Direktes Ablesen der Millimeter/Karat-Werte
- Nullstellung auf Knopfdruck – die Messung kann an beliebigen Messpunkten auf Null gesetzt werden
- Leichtgängige Schiebemechanik
- Geringer Batteriestromverbrauch
- Handlich und leicht
- Automatische Magnetabschaltung bei Lagerung im Schutzetui

### **Produktspezifikationen:**

- Messbereich: 0.00 mm - 25.00 mm
- Genauigkeit: 0.01 mm / Toleranz: 0.02 mm
- Empfohlene Batterie: CR2032
- Batterie-Lebensdauer: allgemein etwa 16 Stunden kontinuierlicher Betrieb

### **Inhalt der Verpackung:**

- Presidium Electronic Gemstone Gauge
- Schmuckaufsatz für hohe Fassungen
- Presidium Tabelle zur Schätzung von Edelsteingewichten
- Benutzeranleitung
- Garantiekarte
- Trageetui aus Plastik

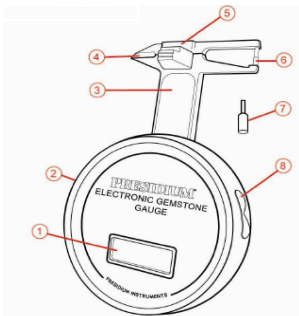

1	Anzeigefenster
2	Batteriefach
3	Schieber
4	V-förmiger Messschenkel
5	Daumenauflage
6	Abgesetzte Messzange
7	Schmuckaufsatz
8	Nullstellung / ct/mm Konvertierungstaste

### III. WICHTIGER HINWEIS

---

- Das Messgerät trocken halten. Niederschlag und Flüssigkeiten oder Feuchtigkeit können Mineralien enthalten, die auf elektrische Schaltkreise korrodierend wirken. Falls das Messgerät nass wird, entfernen Sie die Batterie und lassen Sie es vor der weiteren Verwendung vollständig trocknen.
- Das Messgerät nicht in staubiger oder verschmutzter Umgebung lagern oder betreiben. Die beweglichen Teile und elektronische Bauelemente könnten beschädigt werden.
- Das Messgerät nicht bei Hitze lagern oder betreiben. Hohe Temperaturen können die Lebensdauer des Messgerätes verkürzen oder das Gerät bzw. dessen Batterien beschädigen – zusätzlich können bestimmte Plastikteile des Gerätes sich verziehen oder schmelzen.
- Das Messgerät nicht bei Kälte lagern oder betreiben. Bei der anschließenden Erwärmung auf die Normaltemperatur kann sich im Inneren des Messgerätes Feuchtigkeit niederschlagen und die elektronischen Bauteile beschädigen.
- Nicht versuchen, das Messgerät auf andere Weise als in der Anleitung beschrieben zu öffnen.
- Messgerät nicht fallen lassen, stoßen oder schütteln. Rauer Umgang kann zu Brüchen interner Schaltkreise und der Feinmechanik führen.

- Keine aggressiven Chemikalien, scharfe Reinigungsmittel oder Lösungsmittel zum Reinigen des Messgerätes verwenden.
- Das Messgerät nicht lackieren oder bemalen. Lack oder Farbe kann die beweglichen Teile verkleben und den einwandfreien Betrieb verhindern.

Falls das Messgerät nicht korrekt funktioniert, wenden Sie sich bitte an den Presidium-Kundendienst unter [service@presidium.com.sg](mailto:service@presidium.com.sg) oder an:

Presidium Instruments Pte Ltd  
Unit 7, 207 Henderson Road  
Singapore 159550  
Attn: Customer Service Executive

## 1. ERSTE SCHRITTE mit dem Presidium Electronic Gem Gauge

### Einlegen der Batterie in den Presidium Electronic Gem Gauge

1. Ziehen Sie den Batterieschieber mit dem Finger oder einem Schraubendreher nach außen zur Seite.
2. Setzen Sie eine CR 2032 3 V-Batterie mit dem (+) Symbol nach oben in das Batteriefach ein und drücken Sie den Batterieschieber seitlich nach innen (**Abb. 1.1**).
3. Der Einsatz von Alkalibatterien wird empfohlen – dadurch ergibt sich im Gegensatz zu herkömmlichen Batterien mit geringerer Kapazität eine kontinuierliche Laufzeit von etwa 2,5 Stunden.



Abb. 1.1

### Hinweise zum Batteriebetrieb

Entnehmen Sie verbrauchte Batterien aus dem Batteriefach, da Batterien korrodieren oder auslaufen und das Messgerät beschädigen können. Entnehmen Sie die Batterien auch, wenn das Instrument voraussichtlich für einen längeren Zeitraum nicht verwendet wird.

## 2. DURCHFÜHREN EINER MESSUNG mit dem Presidium Electronic Gem Gauge

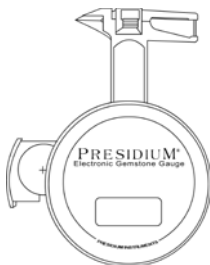
- Der Presidium Electronic Gem Gauge sollte in der Handfläche gehalten werden. Bewegen Sie den Schieber mit der Daumenauflage (**Abb. 2.1**).



Abb. 2.1

- Ziehen Sie beim Messen loser Steine den Schieber (**Abb. 2.2**) und legen Sie den Stein auf die Schieberfläche. Achten Sie darauf, dass die Grundfläche des Steins parallel zur Schieberfläche steht, damit er sich nicht bewegt.



Abb. 2.2

- Schließen Sie langsam den Schieber. Da Messergebnis wird sofort im Anzeigefenster angezeigt.
- Drücken Sie MM/Ct (**Abb. 2.3**) um zwischen Abmessung in Millimeter und Gewicht in Karat umzuschalten



Abb. 2.3

Setzen Sie beim Messen gefasster Steine den Schmuckaufsatz auf das Messgerät (**Abb. 2.4**) und platzieren Sie den Stein zwischen Schmuckaufsatz und Schieberamboss.



Abb. 2.4

- Schließen Sie langsam den Schieber (**Abb. 2.5**) – die Messung wird direkt auf der Ablesefläche angezeigt. Drücken Sie MM/Ct (**Abb. 2.3**) um zwischen Abmessung in Millimeter und Gewicht in Karat umzuschalten



Abb. 2.5

### **Funktionen Ihres Presidium Electronic Gem Gauge**

Verwenden Sie die V-förmigen Messschenkel beim Messen von:

- gefassten Steinen
- Innenbereiche leerer Fassungen
- Messbarer Ringgröße

Verwenden Sie die abgesetzte Messzange beim Messen von:

- Tief gefassten Steinen
- Breite und Länge großer, loser Steine, speziell bei Sonderschliffen

Verwenden Sie den Schmuckaufsatz beim Messen von:

- Tiefe von Steinen in hohen Fassungen
- Tiefe von Steinen in Fassungen mit kleinen Öffnungen

Achten Sie darauf, nach dem Aufsetzen dieses Zubehöerteils auf Null zu stellen (Abb. 2.6).



Abb. 2.6



### **3. WARTUNG UND PFLEGE des Presidium Electronic Gem Gauge**

---

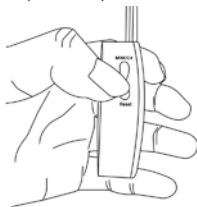
Entnehmen Sie verbrauchte Batterien aus dem Batteriefach, da Batterien korrodieren oder auslaufen und das Messgerät beschädigen können. Entnehmen Sie die Batterien auch, wenn das Instrument voraussichtlich für einen längeren Zeitraum nicht verwendet wird.

Das Messgerät ist ein Präzisionsprodukt und sollte sorgfältig behandelt werden.

Vielen Dank für Ihre Aufmerksamkeit für diese Benutzeranleitung, anhand derer Sie das erworbene Produkt besser kennengelernt haben.

Presidium empfiehlt Ihnen, Ihre Gewährleistung auf das Produkt durch Einsenden der Garantiekarte an uns zu registrieren, oder sich online zu unter <http://www.presidium.com.sg/> zu registrieren.

# **Guida per l'utente di Presidium Electronic Gem Gauge (PEGG)**

# Indice

(Italian Version)

---

I. Informazioni su questa guida	pg. 52
II. Informazioni su Presidium Electronic Gem Gauge	pg. 53
III. AVVISO IMPORTANTE	pg. 55
1. OPERAZIONI PRELIMINARI con Presidium Electronic Gem Gauge	pg. 57
2. SVOLGIMENTO DI UN TEST con Presidium Electronic Gem Gauge	pg. 58
3. MANUTENZIONE di Presidium Electronic Gem Gauge	pg. 61

## I. Informazioni su questa guida

---

Grazie per aver acquistato Presidium Electronic Gem Gauge (“PEGG” o “misuratore”).

Questa guida è stata creata allo scopo di aiutare l'utente a impostare il misuratore e contiene tutte le informazioni necessarie a garantire un utilizzo accurato e una manutenzione in linea con i requisiti del misuratore. Leggere attentamente queste istruzioni e tenerle a portata di mano per futuro riferimento.

## **II. Informazioni su Presidium Electronic Gem Gauge**

Presidium Electronic Gem Gauge utilizza la misurazione di capacità nella quale l'IC di capacità provoca la modifica della capacità di due piastre scorrevoli in valori binari, per poi convertire questi valori per mezzo di equazioni all'interno del microprocessore in dimensioni (in millimetri) e peso (in carati).

### **Presidium Electronic Gem Gauge comprende le seguenti funzioni:**

- Misurazioni da 0.0 a 25.0 mm
- Accuratezza: 0.01 mm/Tolleranza: 0.02 mm
- Lettura digitale diretta in millimetri/carati
- Pulsante di azzeramento rapido che consente di riportare il valore a zero a qualsiasi punto della misurazione
- Meccanismo di scorrimento facile da usare
- Consumo energetico ridotto
- Portatile e leggero
- Spegnimento magnetico automatico all'inserimento nella custodia

### **Specifiche del prodotto:**

- Intervallo di misurazione: da 0.00 mm a 25.00 mm
- Accuratezza: 0.01 mm/Tolleranza: 0.02 mm
- Batteria consigliata: CR2032
- Durata della batteria: in generale circa 16 ore di utilizzo continuativo

### **Inclusi nella confezione:**

- Presidium Electronic Gemstone Gauge
- Accessorio per gioielleria con incastonatura alta
- Tabella per la stima del peso delle gemme Presidium
- Guida dell'utente
- Certificato di garanzia
- Custodia in plastica per il trasporto

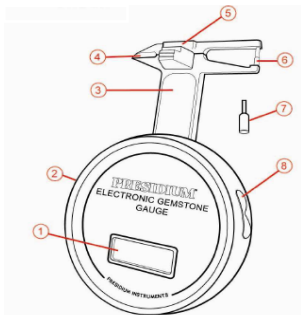

1	Finestra del display
2	Vano batterie
3	Meccanismo di scorrimento
4	Punte a cuneo
5	Asticella fissa
6	Sonda sporgente
7	Accessorio per gioielleria
8	Pulsante Zero Reset/ct/mm conversion

### III. AVVISO IMPORTANTE

---

- Tenere all'asciutto il misuratore. La pioggia e tutti i tipi di liquidi o condensa possono contenere minerali in grado di corrodere i circuiti elettrici. In caso di penetrazione di liquidi all'interno del misuratore, rimuovere la batteria e lasciare asciugare completamente il misuratore prima di reinserirla.
- Non utilizzare, conservare o esporre il misuratore ad/in aree ricche di polvere e detriti. Le parti e i componenti elettronici potrebbero restare danneggiati.
- Non utilizzare, conservare o esporre il misuratore ad/in aree con temperature elevate. Le temperature elevate possono danneggiare il misuratore o accorciarne la durata, danneggiare le batterie e deformare o fondere determinati tipi di plastica.
- Non utilizzare, conservare o esporre il misuratore ad/in aree con temperature ridotte. Quando la temperatura del misuratore ritorna alla normalità, è possibile che al suo interno si verifichi la formazione di condensa, danneggiando i circuiti elettronici.
- Non tentare di aprire il misuratore seguendo una procedura diversa da quella illustrata all'interno di questa guida.
- Evitare di far cadere, sottoporre a urti o scuotere il misuratore. Il maneggiamento incauto potrebbe provocare la rottura dei circuiti interni e dei meccanismi di precisione.
- Non utilizzare prodotti chimici corrosivi, solventi detergenti o detergenti aggressivi per pulire il misuratore.

- Non verniciare il misuratore. La vernice potrebbe ostruire le parti e impedire il corretto funzionamento.

In caso di malfunzionamento del misuratore, contattare il servizio clienti Presidium all'indirizzo di posta elettronica [service@presidium.com.sg](mailto:service@presidium.com.sg) o tramite corrispondenza all'indirizzo:

Presidium Instruments Pte Ltd  
Unit 7, 207 Henderson Road  
Singapore 159550  
Attn: Customer Service Executive



## 1. OPERAZIONI PRELIMINARI con Presidium Electronic Gem Gauge

### Inserire la batteria all'interno di Presidium Electronic Gem Gauge

1. Estrarre il vano scorrevole della batteria tirandolo lateralmente verso l'esterno usando le unghie o un cacciavite.
2. Inserire una batteria CR 2032 3V con il simbolo (+) rivolto verso l'alto nel vano della batteria e chiudere premendo lateralmente il vano scorrevole verso l'interno (**Fig. 1.1**).
3. È consigliabile utilizzare batterie alcaline, dal momento che le batterie di questo tipo forniscono solitamente due ore e mezza di autonomia continua, mentre le batterie normali offrono un'autonomia più ridotta.

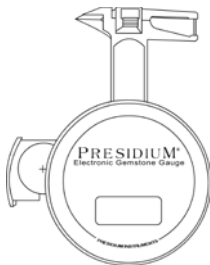

Fig. 1.1

### Informazioni sulla batteria

Non lasciare le batterie esaurite nel vano delle batterie dal momento che potrebbero corrodarsi o danneggiare il misuratore. Rimuovere le batterie quando si prevede di riporre lo strumento per un periodo di tempo prolungato.

## 2. SVOLGIMENTO DI UN TEST con Presidium Electronic Gem Gauge

- Presidium Electronic Gem Gauge deve essere impugnato nel palmo della mano destra o sinistra. Controllare il meccanismo di scorrimento con il pollice. (**Fig. 2.1**)



Fig. 2.1

- Per la misurazione di pietre sciolte, tirare il meccanismo di scorrimento (**Fig. 2.2**) e collocare la pietra sulla piattaforma del meccanismo di scorrimento. La base della pietra deve essere parallela alla piattaforma per impedire lo spostamento della pietra.

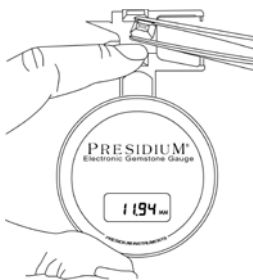

Fig. 2.2

- Chiudere lentamente il meccanismo di scorrimento. La lettura verrà visualizzata immediatamente nella finestra.
- Premere MM/Ct (**Fig. 2.3**) per eseguire la conversione tra dimensione in millimetri o peso in carati.



Fig. 2.3

Per misurare le pietre incastonate, inserire l'accessorio per gioielleria nel misuratore (**Fig. 2.4**) e collocare la pietra tra l'accessorio per gioielleria e l'incudine del meccanismo di scorrimento.



Fig. 2.4

- Chiudere lentamente il meccanismo di scorrimento (**Fig. 2.5**), la lettura verrà visualizzata direttamente nella finestra del display. Premere MM/Ct (**Fig. 2.3**) per eseguire la conversione tra dimensione in millimetri o peso in carati.



Fig. 2.5

### **Funzioni di Presidium Electronic Gem Gauge**

Utilizzare le punte a cuneo per misurare:

- Pietre montate con incastonatura rub over
- Interni di incastonature vuote
- Dimensione dell'anello misurabile

Utilizzare la sonda sporgente per misurare:

- Spessore delle pietre incastonate
- Larghezza e lunghezza delle pietre sciolte di grandi dimensioni, in particolare per le pietre con tagli elaborati

Utilizzare l'accessorio per gioielleria per misurare:

- Spessore delle pietre montate in incastonature alte
- Spessore delle pietre montate in incastonature con fori di dimensioni ridotte

Azzerare i valori visualizzati sul display dopo aver collegato questo accessorio (Fig. 2.6).



Fig. 2.6

### **3. MANUTENZIONE di Presidium Electronic Gem Gauge**

---

Non lasciare le batterie esaurite nel vano delle batterie dal momento che potrebbero corrodersi o danneggiare il misuratore. Rimuovere le batterie quando si prevede di riporre il misuratore per un periodo di tempo prolungato.

Il misuratore è frutto di accurata progettazione e scrupolosa realizzazione e deve essere maneggiato con cautela.

Grazie per aver dedicato il tempo necessario a leggere la guida dell'utente contenente informazioni utili a comprendere meglio il prodotto appena acquistato.

Presidium consiglia inoltre di registrare la garanzia inviandoci la scheda di registrazione della garanzia o registrandosi on-line all'indirizzo <http://www.presidium.com.sg/>

**Руководство для  
пользователей, прибор  
Presidium Electronic Gem  
Gauge (PEGG)**

# Содержание

(Russian Version)

---

I. Руководство для пользователей	pg. 64
II. Прибор Presidium Electronic Gem Gauge	pg. 65
III. ВАЖНЫЕ ИНСТРУКЦИИ ПО ТЕХНИКЕ БЕЗОПАСНОСТИ	pg. 67
1. ПОРЯДОК РАБОТЫ, прибор Presidium Electronic Gem Gauge	pg. 69
2. ТЕСТИРОВАНИЕ, прибор Presidium Electronic Gem Gauge	pg. 70
3. ТЕХ. ОБСЛУЖИВАНИЕ, прибор Presidium Electronic Gem Gauge	pg. 73

## I. Руководство пользователя

---

Благодарим за покупку Presidium Electronic Gem Gauge («PEGG» или «измерительный прибор»).

Данное руководство предназначено для того, чтобы помочь Вам настроить свой прибор, а также предоставить информацию о том, что Вы должны знать для правильного использования прибора и его обслуживания в соответствии с требованиями. Внимательно прочитайте данные инструкции и сохраняйте их в легкодоступном месте для использования в будущем.



## II. Прибор Presidium Electronic Gem Gauge

Принцип работы прибора Presidium Electronic Gem Gauge построен на измерение емкости, при этом значение входной емкости изменяется в емкость двух скользящих плат в виде двоичных величин, которые затем преобразуются уравнениями в микропроцессоре в размеры (мм) и вес (карат).

### **Прибор Presidium Electronic Gem Gauge характеризуется следующим:**

- Пределы измерений 0.0 - 25.00 мм
- Точность измерения: 0.01 мм / Допуск: 0.02 мм
- Прямая цифровая индикация в мм/карат
- Кнопка сброса показаний; это позволяет выполнить сброс показаний на любом этапе процесса измерения
- Плавно работающий ползунок
- Индикатор низкой зарядки аккумулятора
- Переносной и легковесный
- Магнитное устройство автоматического отключения: срабатывает сразу после того, как прибор убран в футляр

### **Технические характеристики:**

- Диапазон измерений: 0.00 мм – 25.00 мм
- Точность измерения: 0.01 мм / Допуск: 0.02 мм
- Рекомендуемый аккумулятор: CR2032
- Срок службы аккумулятора: как правило, составляет 16 часов непрерывного использования

### **Комплектация:**

- Presidium Electronic Gemstone Gauge
- Насадка для ювелирных изделий с высокой закрепкой
- Таблица для подсчета веса камней от компании Presidium
- Руководство для пользователей
- Гарантийный талон
- Пластмассовый футляр

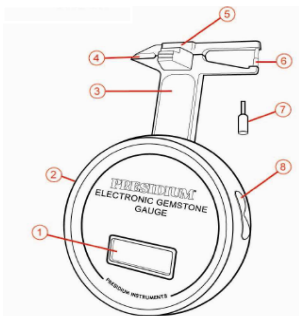

1	Панель индикации
2	Батарейный отсек
3	Ползунок
4	Клиновидные держатели
5	Неподвижный шток
6	Выступающий щуп
7	Насадка для ювелирных изделий
8	Кнопка «Zero Reset / ct/mm conversion» («Сброс»/ «Преобразование карат/мм»)

### III. ВАЖНЫЕ ИНСТРУКЦИИ ПО ТЕХНИКЕ БЕЗОПАСНОСТИ

---

- Храните измерительный прибор в сухом месте. Атмосферные осадки и все типы жидкости или влага могут содержать минералы, которые способствуют коррозии электронных схем. Если на прибор попала вода, то выньте из него аккумулятор. После того, как прибор тщательно просушили, заново вставьте аккумулятор.
- Запрещается использовать, хранить или устанавливать прибор в пыльных и грязных местах. Подвижные детали и электронные компоненты могут быть повреждены.
- Запрещается использовать, хранить или устанавливать прибор в жарких помещениях. Высокая температура может повредить или сократить срок службы контрольно-измерительного прибора, испортить аккумулятор и деформировать или расплавить некоторые пластмассовые детали.
- Запрещается использовать, хранить или устанавливать измерительный прибор в холодных помещениях. При нагревании измерительного прибора до нормальной температуры внутри прибора может конденсироваться влага. Это может повредить электронные платы.
- Открывайте крышку измерительного прибора только таким способом, который указан в руководстве.
- Запрещается ронять, ударять о поверхность или трясти измерительный прибор. Грубое обращение с прибором может привести к поломке внутренних микросхем и точной механики.

- Запрещается использовать агрессивные химические вещества, растворители или сильнодействующие моющие средства для очистки измерительного прибора.
- Запрещается красить измерительный прибор. Краска может блокировать подвижные детали и препятствовать правильному функционированию прибора.

В случае возникновения каких-либо сбоев при эксплуатации весов свяжитесь со службой технической поддержки компании Presidium по электронной почте [service@presidium.com.sg](mailto:service@presidium.com.sg) или по адресу :

Presidium Instruments Pte Ltd  
Unit 7, 207 Henderson Road  
Singapore 159550  
Attn: Customer Service Executive

## 1. ПОРЯДОК РАБОТЫ, прибор Presidium Electronic Gem Gauge

### Установка аккумулятора в прибор Presidium Electronic Gem Gauge

1. Выдвиньте наружу батарейный блок при помощи отвертки или вручную.
2. Установите аккумулятор типа «CR 2032», 3В, в батарейный отсек стороной с положительным значком (+) верх. Задвиньте батарейный блок внутрь прибора (**Рис. 1.1**).
3. Рекомендуется использовать щелочные батарейки, поскольку они обеспечивают непрерывную эксплуатацию прибора на протяжении около двух с половиной часов. Если используются обычные батарейки, то прибор работают непродолжительное время.



Рис. 1.1

### Информация по эксплуатации аккумулятора

Не оставляйте использованные батарейки в батарейном отсеке, поскольку они могут корродировать, потечь или нанести ущерб измерительному прибору. Аккумулятор необходимо вынуть, если предполагается, что прибор будет храниться на протяжении длительного периода времени.

## 2. ТЕСТИРОВАНИЕ, прибор Presidium Electronic Gem Gauge

- Возьмите прибор Presidium Electronic Gem Gauge в любую руку. Управляйте ползунком при помощи большого пальца. (Рис. 2.1)



Рис. 2.1

- Если необходимо измерить незакрепленные камни, потяните ползунок вниз (Рис. 2.2) и поместите камень на платформу ползунка. Основание камня должно быть параллельно платформе, чтобы он не двигался.



Рис. 2.2

- Медленно задвиньте ползунок. На экране дисплея сразу появится показание.
- Нажмите кнопку «ММ/Ст» («мм/карат») (**Рис. 2.3**) для преобразования размеров в мм в вес в каратах и наоборот.

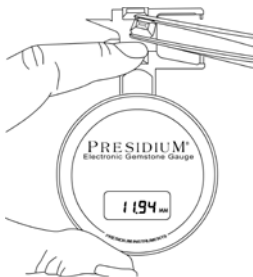

Рис. 2.3

Если необходимо измерить камни в оправе, вставьте насадку для ювелирных изделий в прибор (**Рис. 2.4**) и поместите камень между насадкой и ползунком шперака.

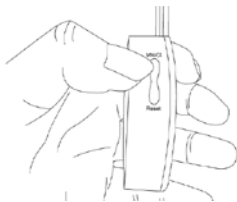

Рис. 2.4

- Медленно задвиньте ползунок (**Рис. 2.5**), на экране дисплея сразу появится показание. Нажмите кнопку «ММ/Ст» («мм/карат») (**Рис. 2.3**) для преобразования размеров в мм в вес в каратах и наоборот.



Рис. 2.5

### **Функции Presidium Electronic Gem Gauge**

Используйте клиновидные держатели при измерении:

- Камней, монтированных в притертую закрепку
- Внутренней части пустых закрепок
- Размера кольца

Используйте выступающий щуп при измерении:

- Высоты закрепленных камней
- Ширины и длины крупных одиночных камней, особенно тех, у которых

великолепная огранка

Используйте насадку для ювелирных изделий при измерении:

- Высоты камней в высоких закрепках
- Высоты камней в закрепках, имеющих небольшие зазоры

Произведите сброс показаний после установки данного приспособления (Рис. 2.6).



Рис. 2.6



### **3. ТЕХ. ОБСЛУЖИВАНИЕ, прибор Presidium Electronic Gem Gauge**

---

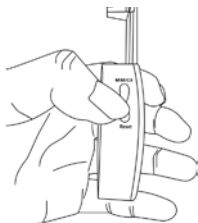
Не оставляйте использованные батарейки в батарейном отсеке, поскольку они могут корродировать, потечь или нанести ущерб измерительному прибору.

Аккумулятор необходимо вынуть, если предполагается, что прибор будет храниться на протяжении длительного периода времени.

Данный прибор является продуктом колоссального труда проектировщика и производителя и должен эксплуатироваться с величайшим бережным отношением.

Благодарим Вас, что Вы уделили время для прочтения руководства для пользователей. Это позволит Вам лучше понять ценность приобретенного товара.

Компания Presidium также рекомендует Вам, чтобы Вы зарегистрировали свою гарантию посредством отсылки регистрационной гарантийной карточки или зарегистрировались в онлайн режиме на веб-сайте <http://www.presidium.com.sg/>

# **Manual del usuario para el Presidium Electronic Gem Gauge (PEGG)**

# Contenido

(Spanish Version)

---

I. Acerca de este manual	pg. 76
II. Acerca del Presidium Electronic Gem Gauge	pg. 77
III. AVISO IMPORTANTE	pg. 79
1. PRIMEROS PASOS con su Presidium Electronic Gem Gauge	pg. 81
2. REALIZAR UNA PRUEBA con su Presidium Electronic Gem Gauge	pg. 82
3. CUIDADO del Presidium Electronic Gem Gauge	pg. 85

## I. Acerca de este manual

---

Gracias por comprar el Presidium Electronic Gem Gauge (“PEGG” o “medidor”).

Este manual está diseñado para ayudarle a instalar su medidor y describe todo lo que necesita saber sobre cómo utilizar el medidor de forma precisa y cuidarlo según sus requisitos. Lea estas instrucciones cuidadosamente y manténgalas a mano para referencia futura.

## **II. Acerca del Presidium Electronic Gem Gauge**

El Presidium Electronic Gem Gauge utiliza la medición de capacitancia en la cual el circuito integrado de capacitancia proporciona el cambio en capacitancia de dos placas deslizantes en valores valores que se convierten mediante ecuaciones en un microprocesador en dimensión (en milímetros) y peso (en quilates).

### **El Presidium Electronic Gem Gauge ofrece lo siguiente:**

- Mide de 0.00 a 25.0 mm
- Precisión: 0.01 mm / Tolerancia: 0.02 mm
- Lectura directa digital en milímetro/quilates
- Puesta a cero al pulsar un botón que permite la comodidad de restablecer a cero en cualquier punto de la medición
- Suave mecanismo de deslizamiento
- Bajo consumo de batería
- Portátil y liviano
- Apagado magnético automático al colocarse en el estuche de transporte

### **Especificaciones del producto:**

- Rango de medición: 0.00 mm-25.00 mm
- Precisión: 0.01 mm / Tolerancia: 0.02 mm
- Batería recomendada: CR2032
- Duración de la batería: generalmente aproximadamente 16 horas de uso continuo

## Contenido del envase:

- Presidium Electronic Gem Gauge
- Accesorio para joyas de alto engaste
- Tabla de estimación de presos de piedras preciosas Presidium
- Manual del usuario
- Tarjeta de garantía
- Funda de plástico

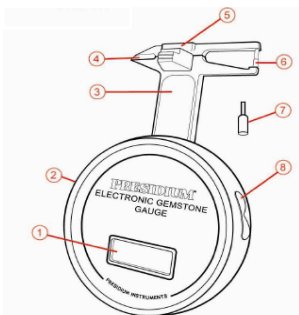

1	Ventana de visualización
2	Compartimiento de las pilas
3	Mecanismo de deslizamiento
4	Puntas con forma de cuña
5	Varilla fija
6	Sonda sobresaliente
7	Accesorio para joyas
8	Botón de restablecimiento a cerro y conversión ct/mm

### III. AVISO IMPORTANTE

---

- Mantenga seco el medidor. La precipitación y todos los tipos de líquidos o humedad pueden contener minerales que generen corrosión en los circuitos eléctricos. Si su medidor se moja, extraiga la pila y permita que el medidor se seque completamente antes de volver a colocarla.
- No utilice, almacene ni exponga el medidor a áreas sucias o con abundante polvo. Sus piezas móviles y los componentes electrónicos pueden dañarse.
- No utilice, almacene ni exponga el medidor a áreas calientes. Las altas temperaturas pueden dañar o acortar la vida útil del medidor, dañar las pilas y deformar o derretir ciertos plásticos.
- No utilice, almacene ni exponga el medidor a áreas frías. Cuando el medidor vuelve a su temperatura normal, se puede formar humedad dentro del mismo y dañar las placas de circuito electrónico.
- No intente abrir el medidor de una manera que no sea la que se indica en este manual.
- No deje caer, golpee o sacuda el medidor. La manipulación brusca puede romper las placas de circuito interno y los mecanismos finos.
- No utilice químicos fuertes, solventes de limpieza ni detergentes fuertes para limpiar el medidor.

- No pinte el medidor. La pintura puede obstruir las piezas móviles y evitar un funcionamiento correcto.

Si el medidor no funciona adecuadamente, póngase en contacto con el Servicio de atención al cliente de Presidium al [service@presidium.com.sg](mailto:service@presidium.com.sg) o:

Presidium Instruments Pte Ltd  
Unit 7, 207 Henderson Road  
Singapore 159550  
Attn: Customer Service Executive



## 1. PRIMEROS PASOS con su Presidium Electronic Gem Gauge

### Inserción de la batería en el Presidium Electronic Gem Gauge

1. Tire del lateral deslizante de la batería hacia afuera con las uñas o un destornillador.
2. Coloque la batería CR 2032 de 3V con el signo (+) hacia arriba en el compartimiento para la batería y ciérrelo al empujar el lateral deslizante de la batería hacia adentro (**Fig. 1.1**).
3. Se prefiere el uso de pilas alcalinas, ya que generalmente brindan aproximadamente dos horas y media de uso continuo, mientras que el uso de pilas normales proporciona una vida de trabajo más corta.

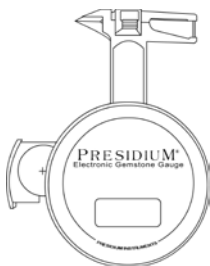

**Fig. 1.1**

### Información de las pilas

No deje pilas gastadas dentro del compartimiento para pilas, ya que estas pueden corroerse, tener fugas o dañar el medidor. Las pilas deberán retirarse cuando el instrumento se vaya a almacenar durante un período extendido.

## 2. REALIZAR UNA PRUEBA con su Presidium Electronic Gem Gauge

- El Presidium Electronic Gem Gauge debe sostenerse en la palma de la mano. Controle el mecanismo deslizante con el dedo gordo (**Fig. 2.1**).



Fig. 2.1

- Cuando mida piedras sueltas, empuje el mecanismo de deslizamiento (**Fig. 2.2**) y coloque la piedra en la plataforma el mecanismo de deslizamiento. La base de la piedra debe estar paralela a la plataforma para evitar que se mueva

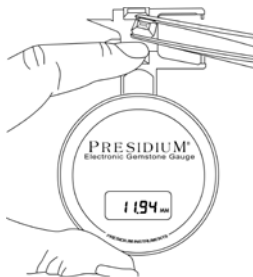

Fig. 2.2

- Cierre lentamente el mecanismo de deslizamiento. La lectura se mostrará inmediatamente en la ventana.
- Pulse MM/Ct (**Fig. 2.3**) para convertir entre dimensión en milímetros o peso en quilates



Fig. 2.3

Al medir piedras montadas, inserte el accesorio para joyas en el medidor (**Fig. 2,4**) y coloque la piedra entre el accesorio para joyas y el yunque deslizante.



Fig. 2.4

- Cierre lentamente el mecanismo de deslizamiento (**Fig. 2.5**), la lectura se mostrará directamente en la ventana de visualización. Pulse MM/Ct (**Fig. 2.3**) para convertir entre dimensión en milímetros o peso en quilates



Fig. 2.5

### **Funciones del Presidium Electronic Gem Gauge**

Utilice las puntas con forma de cuña al realizar la medición de:

- Piedras montadas sobre engaste en bisel
- Interiores de engastes vacíos
- Tamaño de anillo que es medible

Utilice la sonda sobresaliente al realizar la medición de:

- Profundidad de las piedras montadas
- Ancho y longitud de piedras grandes y sueltas, especialmente cortes elaborados

Utilice el accesorio para joyas al realizar la medición de:

- Profundidad de las piedras en engastes altos
- Profundidad de las piedras en engastes con pequeños orificios

Restablezca a cero después de colocar este accesorio (Fig. 2.6).



Fig. 2.6

### 3. Cuidado del Presidium Electronic Gem Gauge

---

No deje pilas gastadas dentro del compartimiento para pilas, ya que estas pueden corroerse, tener fugas o dañar el medidor. Las pilas deberán retirarse cuando el medidor se vaya a almacenar durante un período extendido.

El medidor es un producto de diseño y fabricación de envergadura, y debería tratarse con cuidado.

Gracias por tomarse el tiempo de leer el manual del usuario que le permitirá comprender mejor su reciente compra.

Presidium también recomienda que registre su garantía al enviar la tarjeta de registro de la garantía o completar el registro en línea en <http://www.presidium.com.sg>

[www.presidium.com.sg](http://www.presidium.com.sg)